

ELEKTROTEHNIČKI PROJEKAT - SLABA STRUJA
GRAFIČKI DIO

5 PM

← -0.57

← -0.45

TK okno 1

Napomena: Tačnu poziciju okna utvrditi prilikom izvođenja radova.

2x PE ø60 mm

← -0.45

← -0.45

← -0.60

← -0.45

TK okno 2

2x PE ø60 mm
ka postojećem objektu

omljena
t.površin

PLANIRANA SAOBRAĆ I PARKING

PRIKLJUČENJE NA POSTOJEĆU SAOBRAĆAJ

Simbol	LEGENDA SIMBOLA	Opis	Izgled
	RJ45 priključnica		
	Set priključnica u 4M dozi (4) (M/RJ45)	za ugradnju u zid	
	Set priključnica u 4M dozi (4) (M/RJ45)	za ugradnju na radni sto	
	Set priključnica u 3M dozi (1) (M/RJ45 + 1) (2M/HDMI)		
	Set priključnica u 4M dozi (2) (1M/RJ45 + 1) (2M/HDMI)		
	Optički kabl sa 24 vlakna SA 9/125		
	FIP kat.6a LSZH		
	HDMI kabl		
	RG-4/CIU 750 provodnik		

Projekant: **PROJEKTANT: Civil Engineer d.o.o. Podgorica** ref. broj projekta: 2461 11 2022

Investitor: **MINISTARSTVO UNUTRAŠNJIH POSLOVA CRNE GORE**

Objekat: **Administrativni objekat KUJ-a**

Lokacija: **UIP broj 3b-33k, u zahvatlu DUP-a "Togorić 3-4 zona 2" imenijske kategorije, na kat. parcelama 182/1 i 182/2, KO Podgorica II**

Glavni inženjer: **Aleksandar Laković, dipl.inž.grad.**

Vista tehničke dokumentacije: **Glavni projekat**

Organizacioni odjeljenje: **Edin Catović, dipl.inž.el.**

Saradnik: **Edin Catović, dipl.inž.el.**

Datum izdavanja: **III 2023**

Datum revizije: **IMP**

Šifra projekta: **1.30**

Prilog: **OSNOVNA PRIZEMLJA**

Broj priloga: **C-1**

Broj listova: **122**



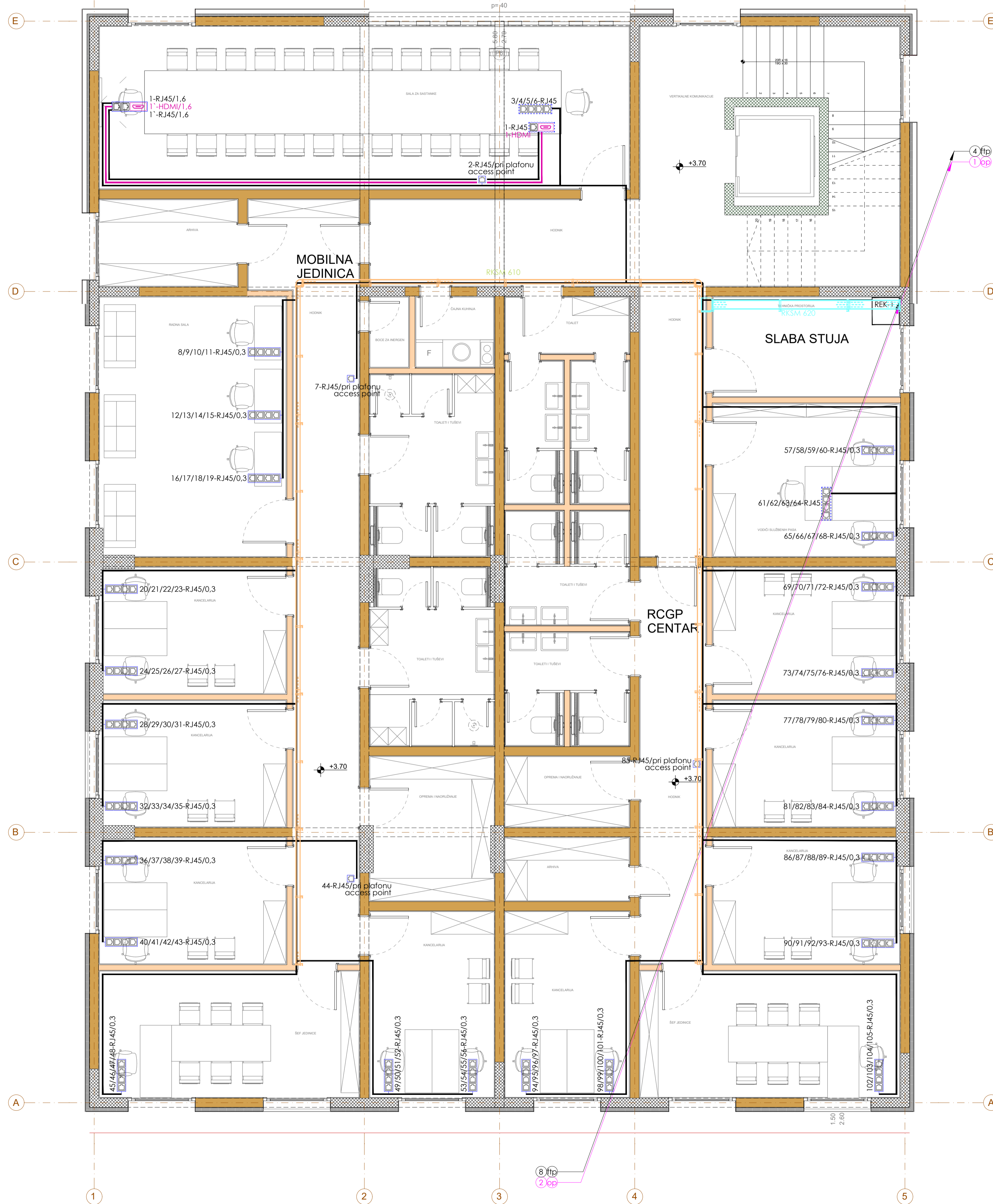

LEGENDA SIMBOLA		
Simbol	Opis	Izgled
	RJ45 priključnica	
	Set priključnica u 4M dozni (4(1M)RJ45) za ugradnju u zid	
	Set priključnica u 4M dozni (4(1M)RJ45) za ugradnju na radni sto	
	Set priključnica u 4M dozni (4(1M)RJ45) sa IP55 zaštitom	
	Set priključnica u 3M dozni (1(1M)RJ45 + 1(2M)HDMI)	
	Set priključnica u 4M dozni (2(1M)RJ45 + 1(2M)HDMI)	
	Optički kabl sa 24 vlakna SM 9/125	
	FTP kat.6a LSZH	
	HDMI kabl	
	RG-6/CU 75Ω provodnik	

Projekant: PROJEKTANT: "Civil Engineer" d.o.o. Podgorica CIVIL ENGINEER	Investitor: MINISTARSTVO UNUTRAŠNJIH POSLOVA CRNE GORE	ref. broj projekta: 2461 11 2022.
Objekat: Objekat centralnih djelatnosti - Administrativni objekat MUP-a	Lokacija: UP broj 3b-33k. u zahvatu DUP-a "Zagorič 3-4 zona 2", izmjene i dopune, na kat. parcelama 182/1 i 182/2, KO Podgorica II	
Glavni inženjer: Aleksandar Laković, dipl.inž.grad.	Vrsta tehničke dokumentacije: Glavni projekat	
Odgovorni inženjer: Elin Čatović, dipl.inž.el.	Dio tehničke dokumentacije: Elektrotehnički projekat - slaba struja	Razmjera: 1:50
Saradnici:	Prilog: OSNOVA I SPRATA sks i audio/video prezentacije	Broj priloga: C-2 Broj strane: 123.
Datum izrade i MP:	Datum revizije i MP:	
III 2023.		

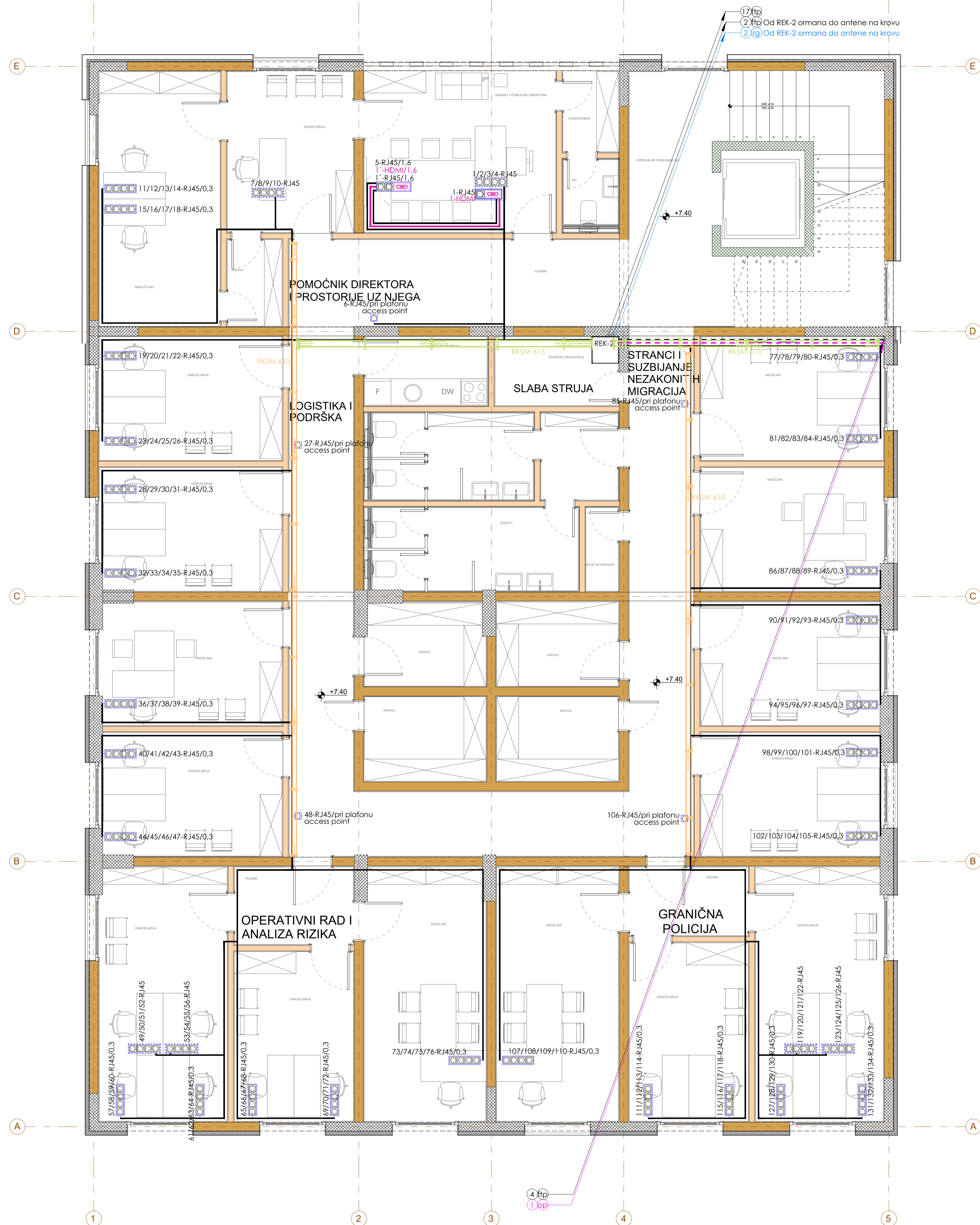

17 ftp
 2 ftp Od REK-2 ormara do antene na krovu
 2 (g) Od REK-2 ormara do antene na krovu

LEGENDA SIMBOLA		
Simbol	Opis	Izgled
	RJ45 priključnica	
	Set priključnica u 4M dozni (4(1M)RJ45) za ugradnju u zid	
	Set priključnica u 4M dozni (4(1M)RJ45) za ugradnju na radni sto	
	Set priključnica u 4M dozni (4(1M)RJ45) sa IP55 zaštitom	
	Set priključnica u 3M dozni (1(1M)RJ45 + 1(2M)HDMI)	
	Set priključnica u 4M dozni (2(1M)RJ45 + 1(2M)HDMI)	
	Optički kabl sa 24 vlakna SM 9/125	
	FTP kat.6a LSZH	
	HDMI kabl	
	RG-6/75Ω provodnik	

Projektant: PROJEKTANT: "Civil Engineer" d.o.o. Podgorica 	ref. broj projekta: 2461 11 2022 Investitor: MINISTARSTVO UNUTRAŠNJIH POSLOVA CRNE GORE
Lokacija: UP broj 3b-33k. u zahvatu DUP-a "Zagorič 3-4 zona 2", izmjene i dopune, na kat. parcelama 182/1 i 182/2, KO Podgorica II	Vrsta tehničke dokumentacije: Glavni projekat
Glavni inženjer: Aleksandar Laković, dipl.inž.grad.	Dio tehničke dokumentacije: Elektrotehnički projekat - slaba struja
Odgovorni inženjer: Edin Čatović, dipl.inž.el.	Razmjera: 1:50
Saradnici: 	Prilog: OSNOVA II SPRATA sks i audio/video prezentacije Broj priloga: C-3 Broj stranice: 124.
Datum izrade i MP:	Datum revizije i MP:
III 2023.	

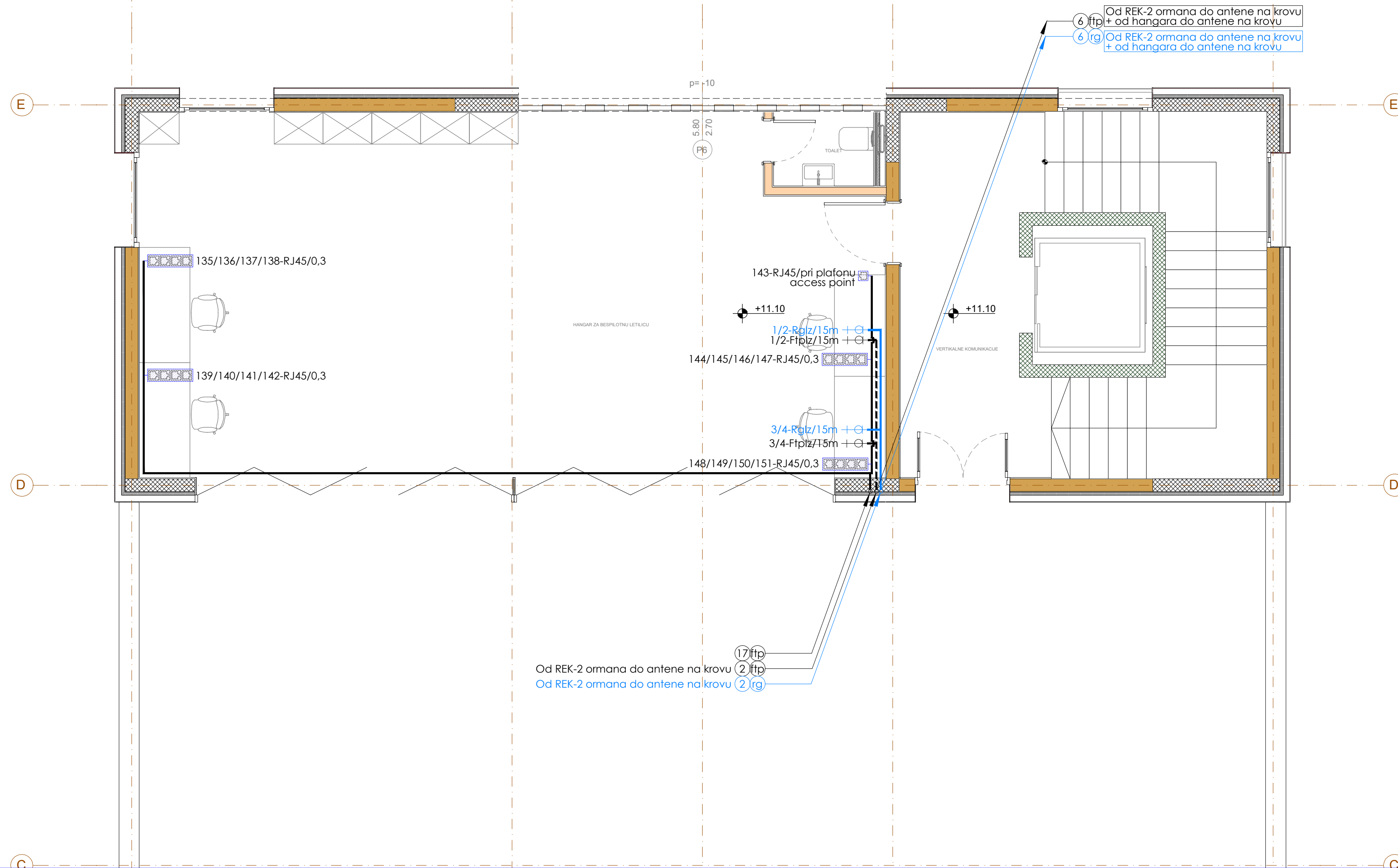

LEGENDA OSNOVA	
BR	NAZIV
1	Vertikalne komunikacije
2	Hangar
3	Toalet
UKUPNA	
UKUPNA	

LEGENDA SIMBOLA		
Simbol	Opis	Izgled
	RJ45 priključnica	
	Set priključnica u 4M dozni (4(1M)RJ45) za ugradnju u zid	
	Set priključnica u 4M dozni (4(1M)RJ45) za ugradnju na radni sto	
	Set priključnica u 4M dozni (4(1M)RJ45) sa IP55 zaštitom	
	Set priključnica u 3M dozni (1(1M)RJ45 + 1(2M)HDMI)	
	Set priključnica u 4M dozni (2(1M)RJ45 + 1(2M)HDMI)	
	Optički kabl sa 24 vlakna SM 9/125	
	FTP kat.6a LSZH	
	HDMI kabl	
	RG-6/CU 75Ω provodnik	

Projektant: PROJEKTANT: "Civil Engineer" d.o.o. Podgorica		ref. broj projekta: 2461 11 2022	
		Investitor: MINISTARSTVO UNUTRAŠNJIH POSLOVA CRNE GORE	
Ul. 4 Jula 105/17 Crna Gora, 81000 Podgorica PIB 02809010, PDV 30/31-09691-1		Kontakt telefon +382 20 611 440 email - contact@civilengineer.me web - www.civilengineer.me	
Objekat: Objekat centralnih djelatnosti - Administrativni objekat MUP-a	Lokacija: UP broj 3b-33k, u zahvatu DUP-a "Zagorič 3-4 zona 2", izmjene i dopune, na kat. parcelama 182/1 i 182/2, KO Podgorica II		
Glavni inženjer: Aleksandar Laković, dipl.inž.grad.	Vrsta tehničke dokumentacije: Glavni projekat		
Odgovorni inženjer: Edin Čatović, dipl.inž.el.	Dio tehničke dokumentacije: Elektrotehnički projekat - slaba struja	Razmjera: 1:50	
Saradnici:	Prilog: OSNOVA III SPRATA sks i audio/video prezentacije	Broj priloga: C-4	Broj strane: 125.
Datum izrade i MP: III 2023.	Datum revizije i MP:		



LEGENDA SIMBOLA		
Simbol	Opis	Izgled
	Spoljašnja kamera	
	Unutrašnja kamera	
	FTP kačuga LSZH	
	Optički kabl sa 24 vlakana	
	Čitač kartica	
	Elektromagnetna brava	
	SFTP 4x2x23 AWG	
	PPL 2x0,75 mm²	

Projektant: PROJEKTANT: "Civil Engineer" d.o.o. Podgorica 		ref. broj projekta: 2461 11 2022.	
Investitor: MINISTARSTVO UNUTRAŠNJIH POSLOVA CRNE GORE			
Lokacija: UP broj 3b-33k, u zahvatu DUP-a "Zagorič 3-4 zona 2", izmjene i dopune, na kat. parcelama 182/1 i 182/2, KO Podgorica II			
Glavni inženjer: Aleksandar Laković, dipl.inž.grad.		Vrsta tehničke dokumentacije: Glavni projekat	
Odgovorni inženjer: Eđin Čatović, dipl.inž.el.		Dio tehničke dokumentacije: Elektrotehnički projekat - slaba struja	
Saradnici:		Razmjera: 1:50	
Datum izrade i MP:		Broj priloga: C-5	
Datum revizije i MP:		Broj strana: 126.	
III 2023.			

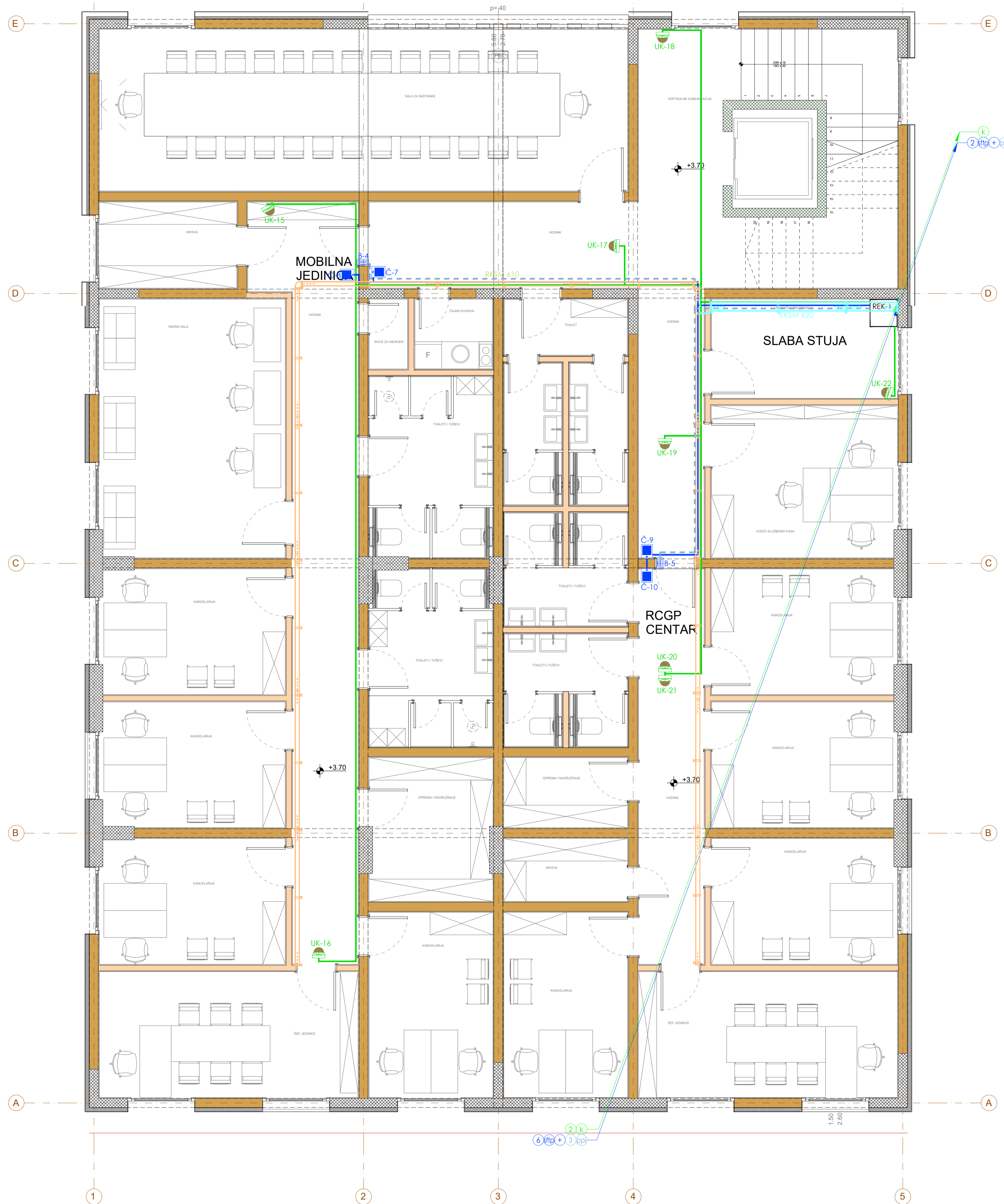

LEGENDA SIMBOLA		
Simbol	Opis	Izgled
	Spoljašnja kamera	
	Unutrašnja kamera	
	FTP kačuga LSZH	
	Optički kabl sa 24 vlakana	
	Čitač kartica	
	Elektromagnetna brava	
	SFTP 4x2x23 AWG	
	PPL 2x0,75 mm²	

Projektant: PROJEKTANT: "Civil Engineer" d.o.o. Podgorica 	ref. broj projekta: 2461 11 2022. Investitor: MINISTARSTVO UNUTRAŠNJIH POSLOVA CRNE GORE
UK: 4. Jula 1951/17 Crna Gora, 81000 Podgorica PIB: 02879010, PDV: 30/31-09891-1	Kontakt telefon: +382 20 611 440 email: contact@civilengineer.me web: www.civilengineer.me
Objekat: Objekat centralnih djelatnosti - Administrativni objekat MUP-a	Lokacija: UP broj 3b-33k, u zahvatu DUP-a "Zagorič 3-4 zona 2", izmjene i dopune, na kat. parcelama 182/1 i 182/2, KO Podgorica II
Glavni inženjer: Aleksandar Laković, dipl.inž.grad.	Vrsta tehničke dokumentacije: Glavni projekat
Odgovorni inženjer: Elin Čatović, dipl.inž.el.	Dio tehničke dokumentacije: Elektrotehnički projekat - slaba struja
Saradnici:	Prilog: OSNOVA I SPRATA video nadzor i kontrola pristupa
Datum izrade i MP:	Datum revizije i MP:
III 2023.	Broj priloga: C-6 Broj strane: 127.



LEGENDA SIMBOLA		
Simbol	Opis	Izgled
	Spoljšnja kamera	
	Unutrašnja kamera	
	FTP kačica LSZH	
	Optički kabl sa 24 vlakana	
	Čitač kartica	
	Elektromagnetna brava	
	SFTP 4x2x23 AWG	
	PPL 2x0,75 mm ²	

Projekant: PROJEKTANT: "Civil Engineer" d.o.o. Podgorica CIVIL ENGINEER	ref. broj projekta: 2461 11 2022.
Investitor: MINISTARSTVO UNUTRAŠNJIH POSLOVA CRNE GORE	
Objekat: Objekat centralnih djelatnosti - Administrativni objekat MUP-a	Lokacija: UP broj 3b-33k. u zahvatu DUP-a "Zagorič 3-4 zona 2", izmjene i dopune, na kat. parcelama 182/1 i 182/2, KO Podgorica II
Glavni inženjer: Aleksandar Laković, dipl.inž.grad.	Vrsta tehničke dokumentacije: Glavni projekat
Odgovorni inženjer: Eadin Čatović, dipl.inž.el.	Dio tehničke dokumentacije: Elektrotehnički projekat - slaba struja
Saradnici:	Prilog: OSNOVA II SPRATA video nadzor i kontrola pristupa
Datum izrade i MP:	Datum revizije i MP:
III 2023.	
	Razmjera: 1:50
	Broj stranice: 128.
	Broj priloga: C-7

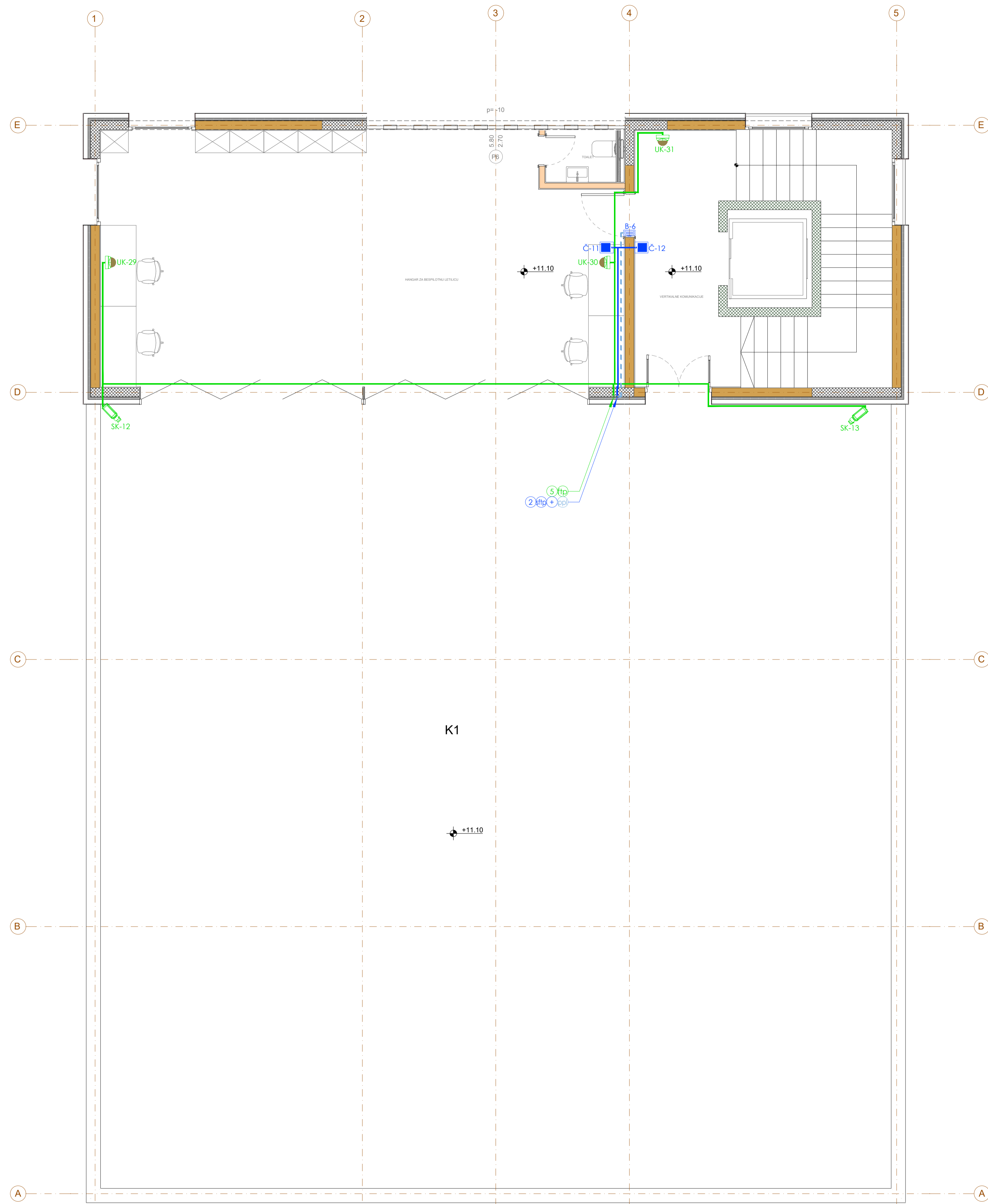

BR	1
	2
	3

LEGENDA SIMBOLA		
Simbol	Opis	Izgled
	Spoljašnja kamera	
	Unutrašnja kamera	
	FTP kartica LSZH	
	Optički kabl sa 24 vlakana	
	Čitač kartica	
	Elektromagnetna brava	
	SFTP 4x2x23 AWG	
	PPL 2x0,75 mm²	

Projekant: PROJEKTANT: "Civil Engineer" d.o.o. Podgorica 	Investitor: MINISTARSTVO UNUTRAŠNJIH POSLOVA CRNE GORE	ref. broj projekta: 2461 11 2022.
Objekat: Objekat centralnih djelatnosti - Administrativni objekat MUP-a	Lokacija: UP broj 3b-33k. u zahvatu DUP-a "Zagorič 3-4 zona 2", izmjene i dopune, na kat. parcelama 182/1 i 182/2, KO Podgorica II	
Glavni inženjer: Aleksandar Laković, dipl.inž.grad.	Vrsta tehničke dokumentacije: Glavni projekat	
Odgovorni inženjer: Eđin Čatović, dipl.inž.el.	Dio tehničke dokumentacije: Elektrotehnički projekat - slaba struja	Razmjera: 1:50
Saradnici:	Prilog: OSNOVA III SPRATA video nadzor i kontrola pristupa	Broj priloga: C-8 Broj strane: 129.
Datum izrade i MP: III 2023.	Datum revizije i MP:	



LEGENDA SIMBOLA		
Simbol	Opis	Izgled
	Ugradni zvučnik	
	Nadgradni zvučnik	
	Pozivna stanica	
	LjHCH 2x1,5mm ² FE180/E90	
	FTP cat 6a	
	adresabilna centrala dajave požara	
	adresabilni optički detektor požara	
	adresabilni termodiferencijalni detektor	
	paralelni indikator	
	adresabilni ručni javljač požara	
	adresabilni ulazni relajni modul	
	adresabilni izlazni relajni modul	
	alarmna sirena za unutrašnju montažu	
	alarmna sirena za spoljašnju montažu	
	JEH(S)H 2x2x0,8 FE180/E90	
	LjHCH 2x1,5mm ² FE180/E90	

Projektant: PROJEKTANT: "Civil Engineer" d.o.o. Podgorica 	ref. broj projekta: 2461 11 2022 Investitor: MINISTARSTVO UNUTRAŠNJIH POSLOVA CRNE GORE
Uč. 4. Jula 195/17 Crna Gora, 81000 Podgorica PIB 0287010, PDV 30/31-09891-1	Kontakt telefon: +382 20 611 440 email: info@civilengineer.me web: www.civilengineer.me
Objekat: Objekat centralnih djelatnosti - Administrativni objekat MUP-a	Lokacija: UP broj 3b-33k. u zahvatu DUP-a "Zagorič 3-4 zona 2", izmjene i dopune, na kat. parcelama 182/1 i 182/2, KO Podgorica II
Glavni inženjer: Aleksandar Laković, dipl.inž.grad.	Vrsta tehničke dokumentacije: Glavni projekat
Odgovorni inženjer: Elin Čatović, dipl.inž.el.	Dio tehničke dokumentacije: Elektrotehnički projekat - slaba struja
Saradnici:	Prilog: OŠNOVA PRIZEMLJA ozvučenje, dajava požara
Datum izrade i MP:	Datum revizije i MP:
III 2023.	Razmjera: 1:50 Broj strana: C-9 130.



LEGENDA SIMBOLA		
Simbol	Opis	Izgled
	Ugradni zvučnik	
	Nadgradni zvučnik	
	Pozivna stanica	
	LiHCH 2x1.5mm² FE180/E90	
	FTP cat 6a	
	adresabilna centrala dajave požara	
	adresabilni optički detektor požara	
	adresabilni termodinamički detektor	
	paralelni indikator	
	adresabilni ručni javljač požara	
	adresabilni ulazni relejni modul	
	adresabilni izlazni relejni modul	
	alarmna sirena za unutrašnju montažu	
	alarmna sirena za spoljašnju montažu	
	JEH(S)H 2x2x0.8 FE180/E90	
	LiHCH 2x1.5mm² FE180/E90	

Projektant: PROJEKTANT: "Civil Engineer" d.o.o. Podgorica 		ref. broj projekta: 2461 11 2022	
Investitor: MINISTARSTVO UNUTRAŠNJIH POSLOVA CRNE GORE			
Lokacija: UP broj 3b-33k, u zahvatu DUP-a "Zagorič 3-4 zona 2", izmjene i dopune, na kat. parcelama 182/1 i 182/2, KO Podgorica II			
Vrsta tehničke dokumentacije: Glavni projekat			
Dio tehničke dokumentacije: Elektrotehnički projekat - slaba struja		Razmjera: 1:50	
Prilog: OSNOVA I SPRATA ozvučenje, dajava požara		Broj priloga: C-10 Broj strane: 131.	
Datum izrade i MP:		Datum revizije i MP:	
III 2023.			

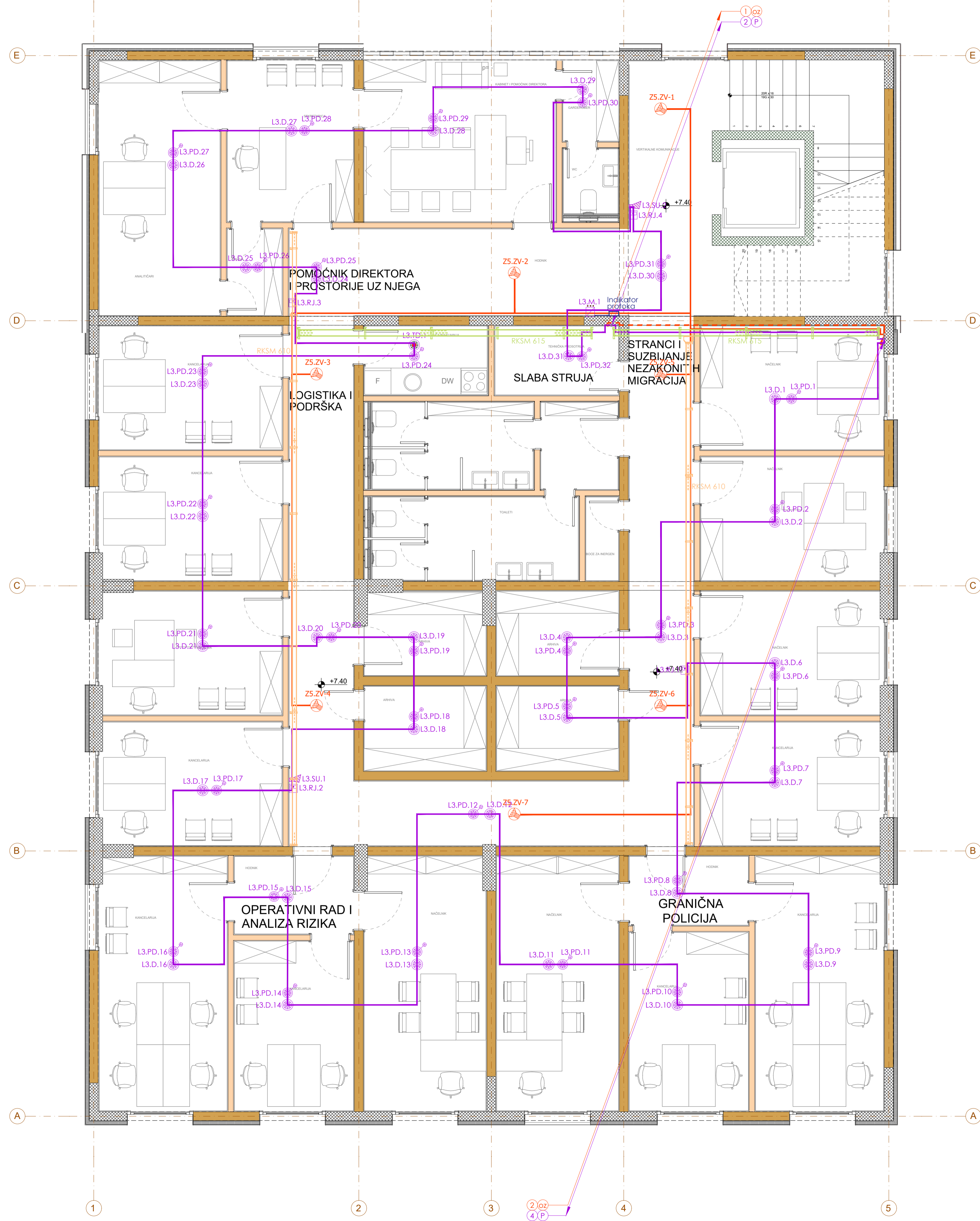

LEGENDA SIMBOLA		
Simbol	Opis	Izgled
	Ugradni zvučnik	
	Nadgradni zvučnik	
	Pozivna stanica	
	LIHCH 2x1,5mm ² FE180/E90	
	FTP cat 6a	
	adresabilna centrala dajave požara	
	adresabilni optički detektor požara	
	adresabilni termodiferencijalni detektor	
	paralelni indikator	
	adresabilni ručni javljač požara	
	adresabilni ulazni relajni modul	
	adresabilni izlazni relajni modul	
	alarmna sirena za unutrašnju montažu	
	alarmna sirena za spoljašnju montažu	
	JEH(S)H 2x2x0,8 FE180/E90	
	LIHCH 2x1,5mm ² FE180/E90	

Projektant: PROJEKTANT: "Civil Engineer" d.o.o. Podgorica 		ref. broj projekta: 2461 11 2022	
Investitor: MINISTARSTVO UNUTRAŠNJIH POSLOVA CRNE GORE			
Datum izrade i MP: III 2023.		Datum revizije i MP:	
Objekat: Objekat centralnih djelatnosti - Administrativni objekat MUP-a		Lokacija: UP broj 3b-33k. u zahvatu DUP-a "Zagorič 3-4 zona 2", izmjene i dopune, na kat. parcelama 182/1 i 182/2, KO Podgorica II	
Glavni inženjer: Aleksandar Laković, dipl.inž.grad.		Vrsta tehničke dokumentacije: Glavni projekat	
Odgovorni inženjer: Elin Čatović, dipl.inž.el.		Dio tehničke dokumentacije: Elektrotehnički projekat - slaba struja	
Saradnici:		Prilog: OSNOVA II SPRATA ozvučenje, dajava požara	
		Broj priloga: C-11	
		Broj strane: 132.	

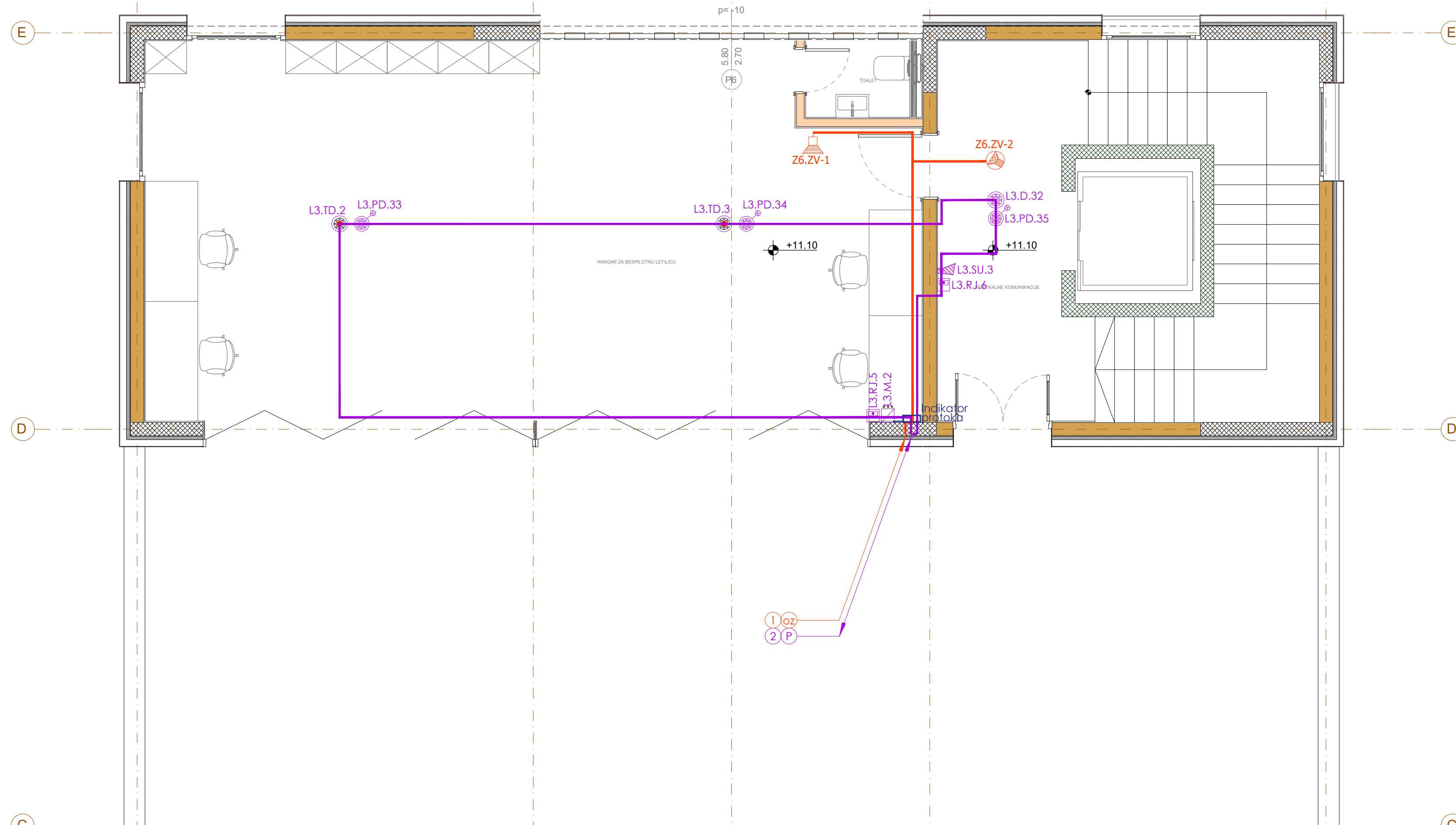

LEGENDA OSNOVA

BR	NAZIV
1	Vertikalni komunikacioni kanal
2	Hangar
3	Toalet
UKUPNA	
UKUPNA	

LEGENDA SIMBOLA		
Simbol	Opis	Izgled
	Ugradni zvučnik	
	Nadgradni zvučnik	
	Pozivna stanica	
	LiHCH 2x1,5mm² FE180/E90	
	adresabilni optički detektor požara	
	adresabilni termodiferencijalni detektor	
	paralelni indikator	
	adresabilni ručni javljač požara	
	adresabilni ulazni relejni modul	
	adresabilni izlazni relejni modul	
	alarmna sirena za unutrašnju montažu	
	alarmna sirena za spoljašnju montažu	
	JEH(S)H 2x2x0,8 FE180/E90	
	LiHCH 2x1,5mm² FE180/E90	

Projektant: PROJEKTANT: "Civil Engineer" d.o.o. Podgorica		ref. broj projekta: 2461 11 2022	
		Investitor: MINISTARSTVO UNUTRAŠNJIH POSLOVA CRNE GORE	
Ul. 4. Jula 105/17 Crna Gora, 81000 Podgorica PIB 02809010, PDV 30/31-09691-1		Kontakt telefon +382 20 611 440 email - contact@civilengineer.me web - www.civilengineer.me	
Objekat: Objekat centralnih djelatnosti - Administrativni objekat MUP-a		Lokacija: UP broj 3b-33k, u zahvatu DUP-a "Zagorič 3-4 zona 2", izmjene i dopune, na kat. parcelama 182/1 i 182/2, KO Podgorica II	
Glavni inženjer: Aleksandar Laković, dipl.inž.grad.		Vrsta tehničke dokumentacije: Glavni projekat	
Odgovorni inženjer: Edin Čatović, dipl.inž.el.		Dio tehničke dokumentacije: Elektrotehnički projekat - slaba struja	
Saradnici:		Prilog: OSNOVA III SPRATA ozvučenje, dojava požara	Broj priloga: C-12
Datum izrade i MP: III 2023.		Datum revizije i MP: 133.	



LEGENDA SIMBOLA	
Simbol	Opis
EXCP-1	Centralni uređaj
D.1	Optički detektor
R.J.1	Ručni prekidač - plavi
R.J.2	Ručni prekidač - žuti
S.1	Sirena i blicer
GAS	Upozoravajući pano

Projektant: PROJEKTANT: "Civil Engineer" d.o.o. Podgorica 	ref. broj projekta: 2461 11 2022 Investitor: MINISTARSTVO UNUTRAŠNJIH POSLOVA CRNE GORE
Uč. 4. Jula 195/17 Crna Gora, 81000 Podgorica PIB 0287010, PDV 30/31-09891-1 Kontakt telefon: +382 20 611 440 email: info@civilengineer.me web: www.civilengineer.me	Lokacija: UP broj 3b-33k. u zahvatu DUP-a "Zagorič 3-4 zona 2", izmjene i dopune, na kat. parcelama 182/1 i 182/2, KO Podgorica II
Objekat: Objekat centralnih djelatnosti - Administrativni objekat MUP-a	Vrsta tehničke dokumentacije: Glavni projekat
Glavni inženjer: Aleksandar Laković, dipl.inž.grad.	Dio tehničke dokumentacije: Elektrotehnički projekat - slaba struja
Odgovorni inženjer: Elin Čatović, dipl.inž.el.	Razmjera: 1:50
Saradnici:	Prilog: OSNOVA PRIZEMLJA sistem kontrole gašenja inergenom Broj priloga: C-13 Broj strana: 134.
Datum izrade i MP:	Datum revizije i MP:
III 2023.	



LEGENDA SIMBOLA	
Simbol	Opis
EXCP-1	Centralni uređaj
Optički detektor	Optički detektor
Ručni prekidač - plavi	Ručni prekidač - plavi
Ručni prekidač - žuti	Ručni prekidač - žuti
Sirena i blicer	Sirena i blicer
GAS	Upozoravajući pana

Projekant: PROJEKTANT: "Civil Engineer" d.o.o. Podgorica CIVIL ENGINEER	ref. broj projekta: 2461 11 2022.
Investitor: MINISTARSTVO UNUTRAŠNJIH POSLOVA CRNE GORE	
Objekat: Objekat centralnih djelatnosti - Administrativni objekat MUP-a	Lokacija: UP broj 3b-33k. u zahvatu DUP-a "Zagorič 3-4 zona 2", izmjene i dopune, na kat. parcelama 182/1 i 182/2, KO Podgorica II
Glavni inženjer: Aleksandar Laković, dipl.inž.grad.	Vrsta tehničke dokumentacije: Glavni projekat
Odgovorni inženjer: Elin Čatović, dipl.inž.el.	Diја tehničke dokumentacije: Elektrotehnički projekat - slaba struja
Saradnici:	Prilog: OSNOVA I SPRATA sistem kontrole gašenja inergenom
Datum izrade i MP:	Datum revizije i MP:
III 2023.	
	Broj priloga: C-14
	Broj strane: 135.



LEGENDA SIMBOLA	
Simbol	Opis
EXCP-1	Centralni uredaj
	Optički detektor
	Ručni prekidač - plavi
	Ručni prekidač - žuti
	Sirena i blicer
GAS	Upozoravajući pano

Projekant: PROJEKTANT: "Civil Engineer" d.o.o. Podgorica CIVIL ENGINEER	ref. broj projekta: 2461 11 2022.
Investitor: MINISTARSTVO UNUTRAŠNJIH POSLOVA CRNE GORE	
Objekat: Objekat centralnih djelatnosti - Administrativni objekat MUP-a	Lokacija: UP broj 3b-33k. u zahvatu DUP-a "Zagorič 3-4 zona 2", izmjene i dopune, na kat. parcelama 182/1 i 182/2, KO Podgorica II
Glavni inženjer: Aleksandar Laković, dipl.inž.grad.	Vrsta tehničke dokumentacije: Glavni projekat
Odgovorni inženjer: Elin Čatović, dipl.inž.el.	Dio tehničke dokumentacije: Elektrotehnički projekat - slaba struja
Saradnici:	Prilog: OSNOVA II SPRATA sistem kontrole gašenja inergenom
Datum izrade i MP:	Datum revizije i MP:
III 2023.	
	Broj priloga: C-15
	Broj strane: 136.

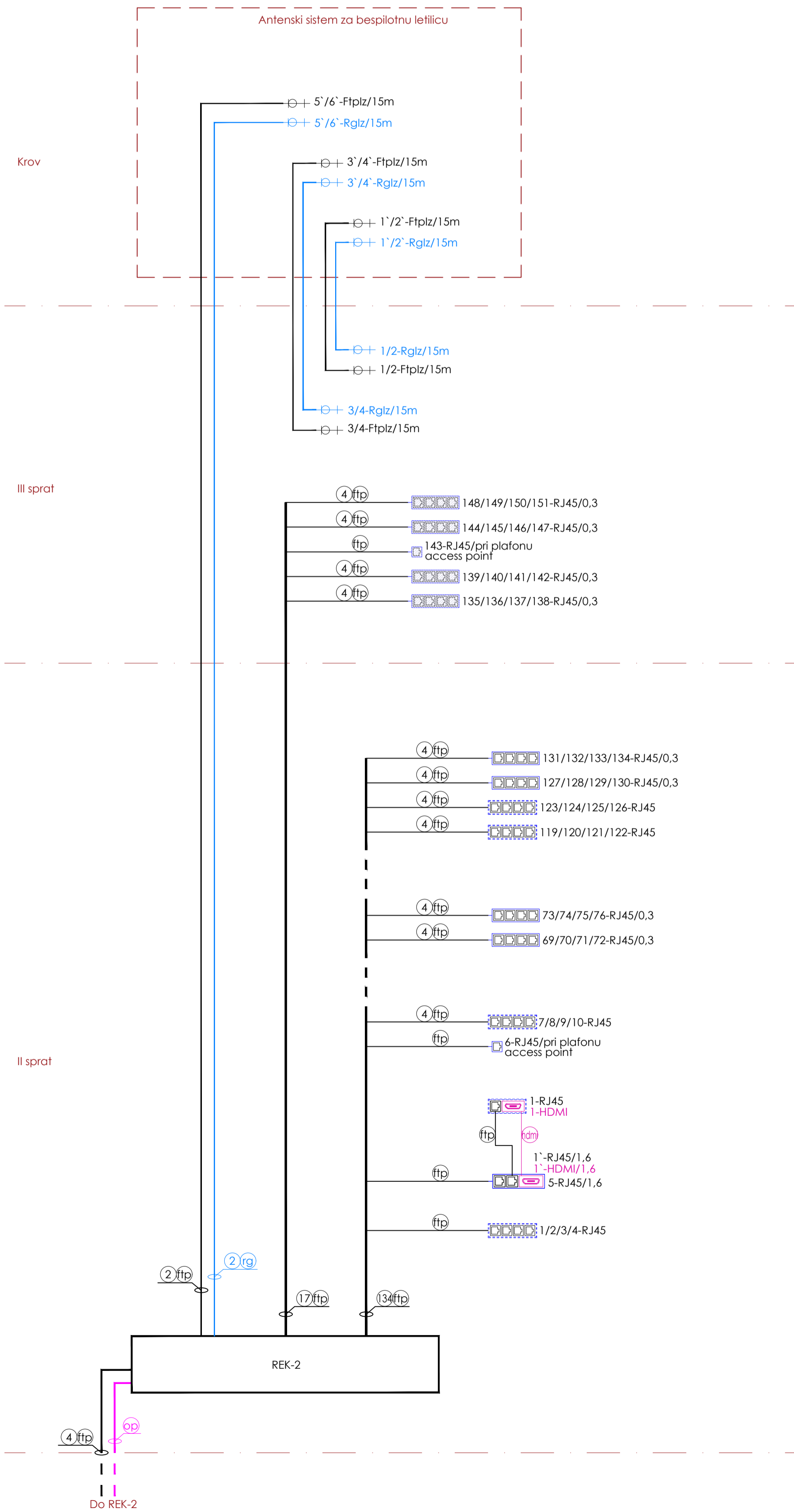
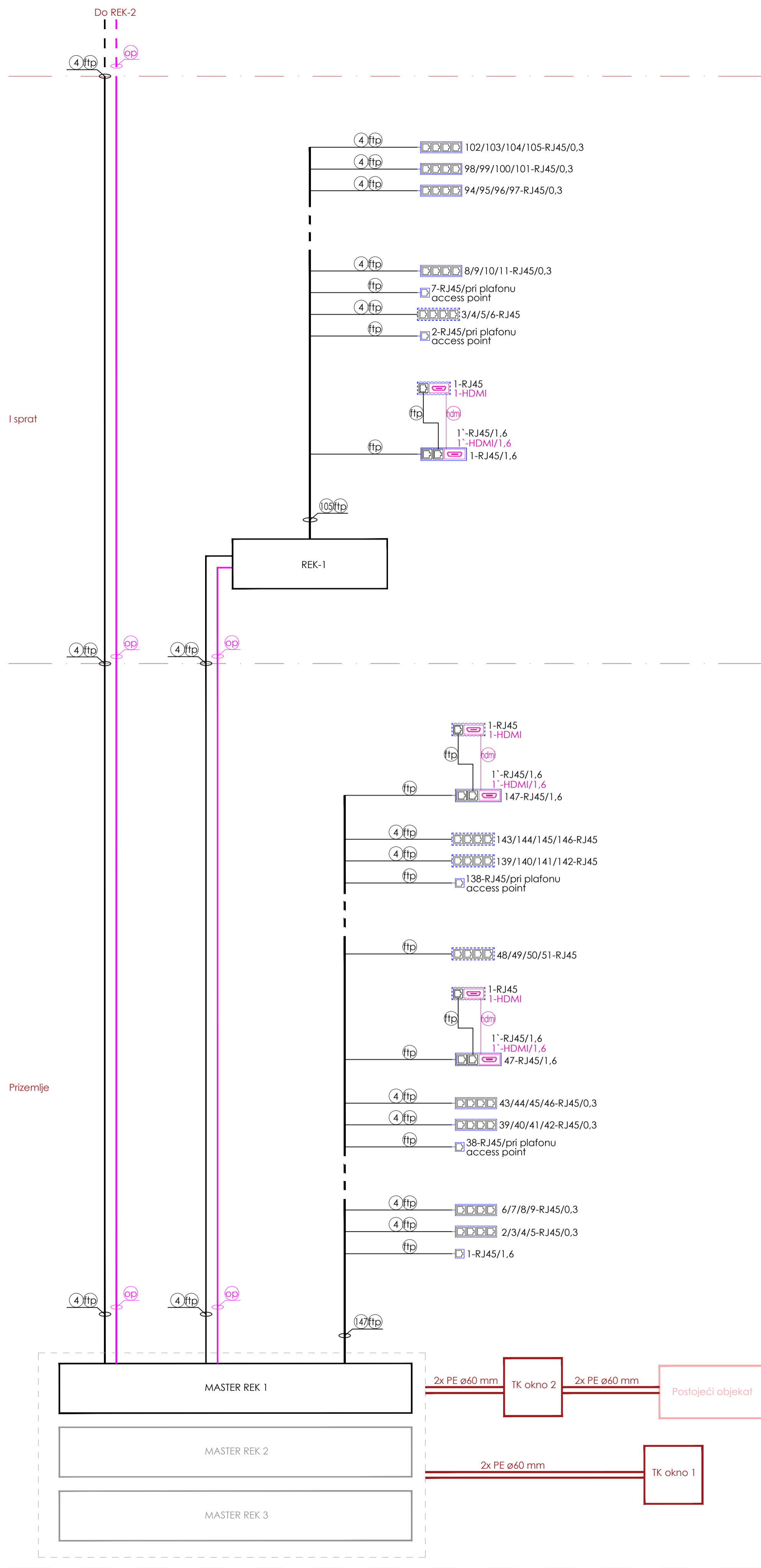

LEGENDA SIMBOLA		
Simbol	Opis	Izgled
	RJ45 priključnica	
	Set priključnica u 4M dozni (4(1M)RJ45) za ugradnju u zid	
	Set priključnica u 4M dozni (4(1M)RJ45) za ugradnju na radni sto	
	Set priključnica u 4M dozni (4(1M)RJ45) sa IP55 zaštitom	
	Set priključnica u 3M dozni (1(1M)RJ45 + 1(2M)HDMI)	
	Set priključnica u 4M dozni (2(1M)RJ45 + 1(2M)HDMI)	
	Optički kabl sa 24 vlakna SM 9/125	
	FTP kat.6a LSZH	
	HDMI kabl	
	RG-6/75Ω provodnik	

PROJEKTANT: "Civil Engineer" d.o.o. Podgorica 		ref. broj projekta: 2461 11 2022	
LE: 4. Jula 1957/17 Crna Gora, 81000 Podgorica PIB: 02829010, PDV: 3031-09891-1		Kontakt telefon: +382 20 611 440 email: contact@civilengineer.me web: www.civilengineer.me	
Objekat: Objekat centralnih djelatnosti - Administrativni objekat MUP-a		Lokacija: UP broj 3b-33k. u zahvatu DUP-a "Zagorič 3-4 zona 2", izmjene i dopune, na kat. parcelama 182/1 i 182/2, KO Podgorica II	
Glavni inženjer: Aleksandar Laković, dipl.inž.grad.		Vrsta tehničke dokumentacije: Glavni projekat	
Odgovorni inženjer: Elin Čatović, dipl.inž.el.		Dio tehničke dokumentacije: Elektrotehnički projekat - slaba struja	
Saradnici:		Razmjera: 1:50	
Datum izrade i MP:		Prilog: Blok šema tk priključka, sks-a, audio-video prezentacija	
III 2023.		Broj priloga: C-16	
Datum revizije i MP:		Broj strane: 137.	

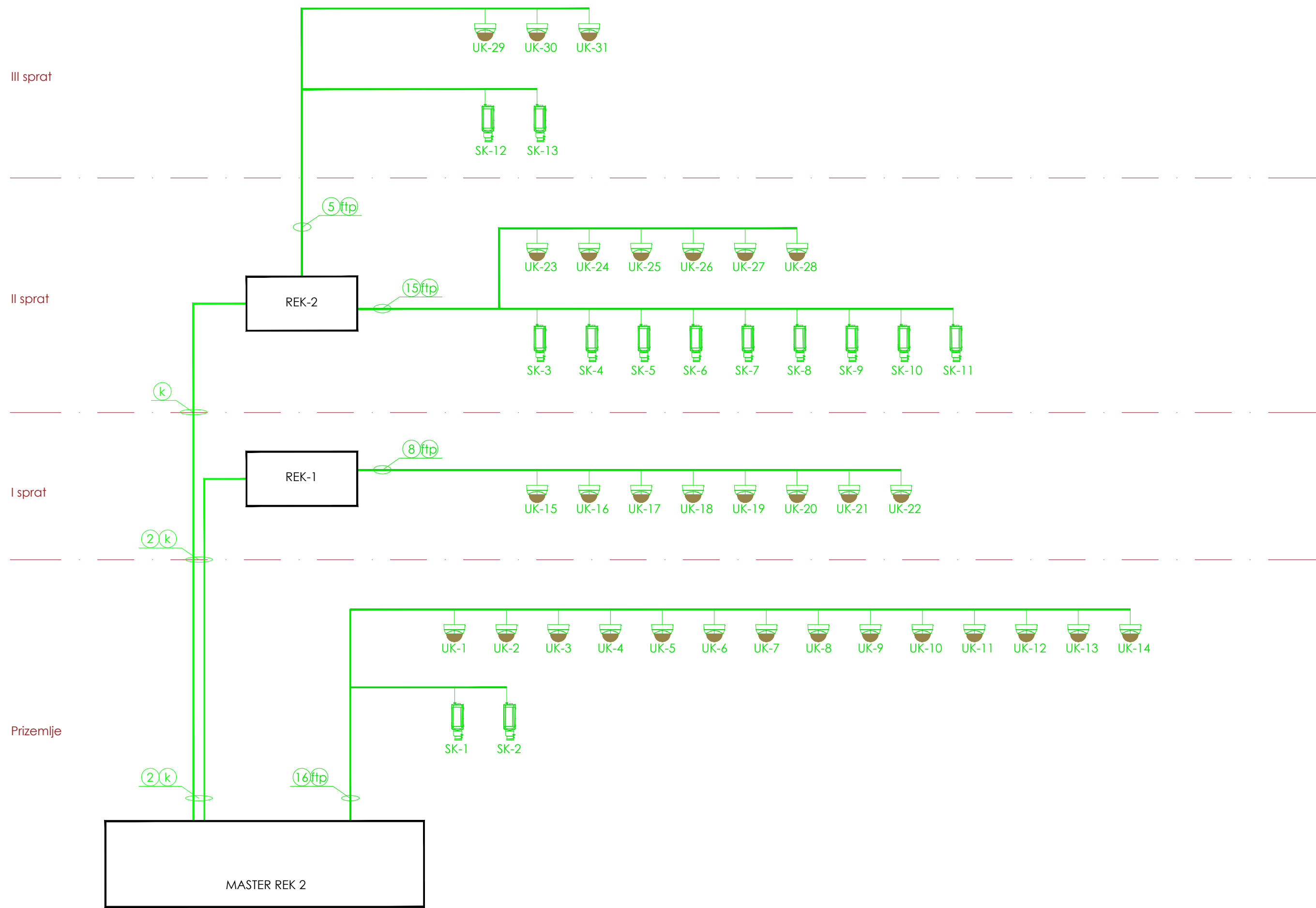

LEGENDA SIMBOLA		
Simbol	Opis	Izgled
	Spoljašnja kamera	
	Unutrašnja kamera	
	FTP kat6a LSZH	
	Optički kabl sa 24 vlakana	

PROJEKTANT: "Civil Engineer" d.o.o. Podgorica 		ref. broj projekta: 2461 11 2022	
Uli. 4. Julia 105/17 Crna Gora, 81000 Podgorica PIB 02809010, PDV 30/31-09891-1		Kontakt telefon +382 20 611 440 email - contact@civilengineer.me web - www.civilengineer.me	
Objekat: Objekat centralnih djelatnosti - Administrativni objekat MUP-a		Investitor: MINISTARSTVO UNUTRAŠNJIH POSLOVA CRNE GORE	
Glavni inženjer: Aleksandar Laković, dipl.inž.građ.		Lokacija: UP broj 3b-33k, u zahvatu DUP-a "Zagorič 3-4 zona 2", izmjene i dopune, na kat. parcelama 182/1 i 182/2, KO Podgorica II	
Odgovorni inženjer: Edin Čatović, dipl.inž.el.		Vrsta tehničke dokumentacije: Glavni projekat	
Saradnici:		Dio tehničke dokumentacije: Elektrotehnički projekat - slaba struja	
Datum izrade i MP: III 2023.		Prilog: Blok šema IP video nadzora	
Datum revizije i MP:		Broj priloga: C-17	Broj strane: 138.
Razmjera: 1:50			

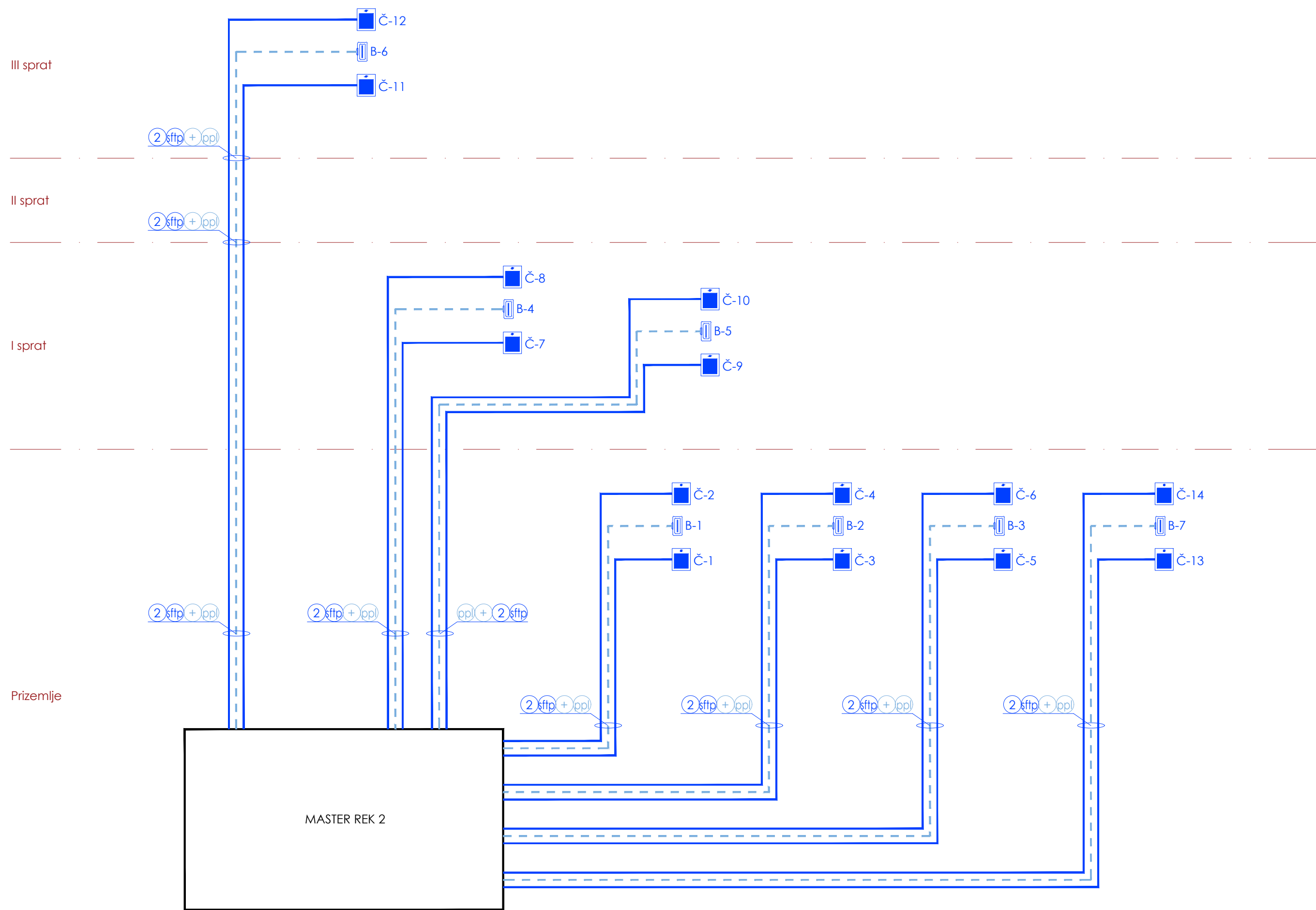

LEGENDA SIMBOLA		
Simbol	Opis	Izgled
	Čitač kartica	
	Elektromagnetna brava	
	SFTP 4x2x23 AWG	
	PPL 2x0,75 mm ²	

PROJEKTANT: "Civil Engineer" d.o.o. Podgorica 		ref. broj projekta: 2461 11 2022	
Uli. 4. Julia 105/17 Crna Gora, 81000 Podgorica PIB 02809010, PDV 30/31-09891-1		Kontakt telefon +382 20 611 440 email - contact@civilengineer.me web - www.civilengineer.me	
Objekat: Objekat centralnih djelatnosti - Administrativni objekat MUP-a		Investitor: MINISTARSTVO UNUTRAŠNJIH POSLOVA CRNE GORE	
Glavni inženjer: Aleksandar Laković, dipl.inž.građ.		Lokacija: UP broj 3b-33k, u zahvatu DUP-a "Zagorič 3-4 zona 2", izmjene i dopune, na kat. parcelama 182/1 i 182/2, KO Podgorica II	
Odgovorni inženjer: Edin Čatović, dipl.inž.el.		Vrsta tehničke dokumentacije: Glavni projekat	
Saradnici:		Dio tehničke dokumentacije: Elektrotehnički projekat - slaba struja	
Datum izrade i MP: III 2023.		Prilog: Blok šema kontrole pristupa	
Datum revizije i MP:		Broj priloga: C-18	
Razmjera: 1:50		Broj strane: 139.	

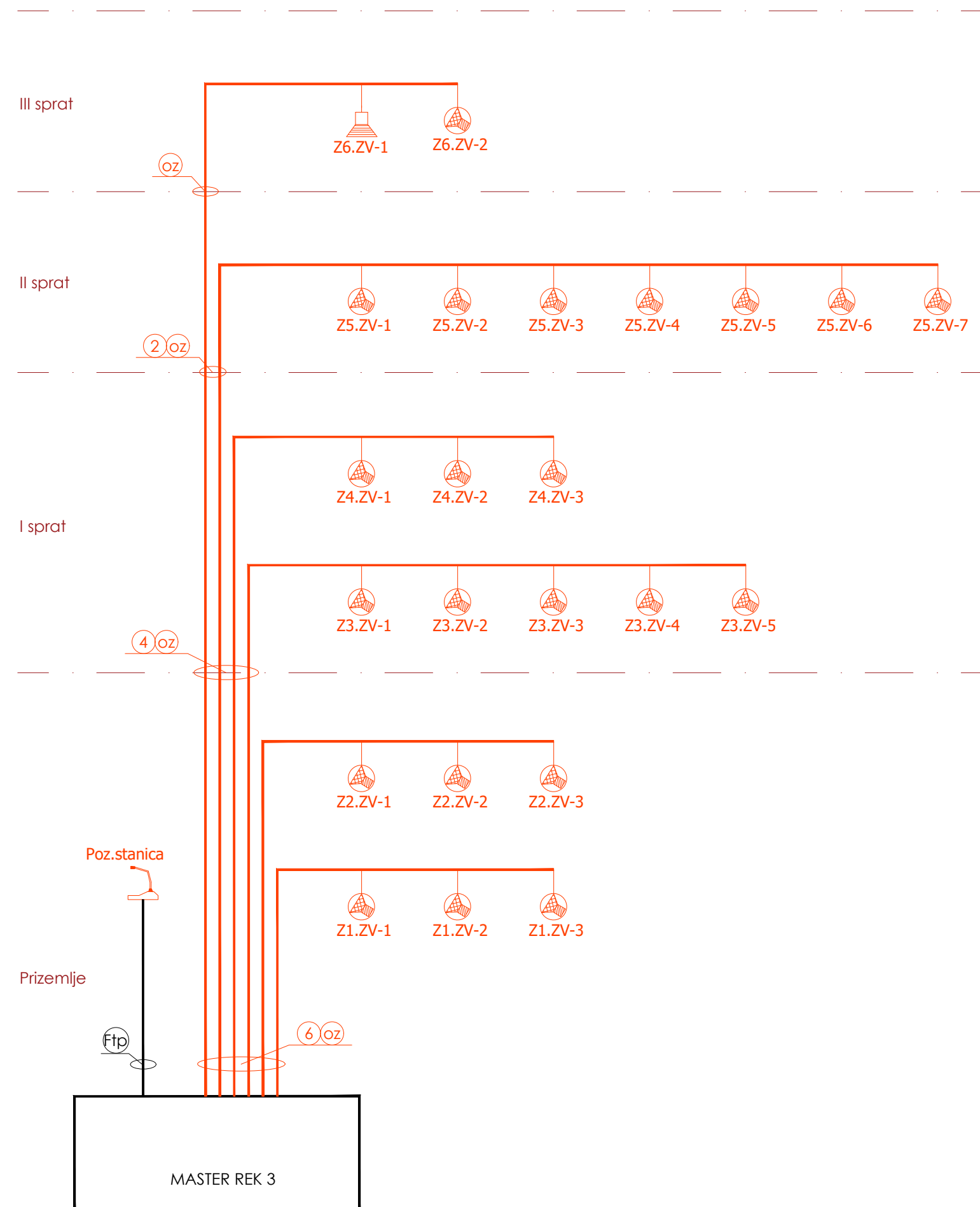

LEGENDA SIMBOLA		
Simbol	Opis	Izgled
	Ugradni zvučnik	
	Nadgradni zvučnik	
	Pozivna stanica	
	LiHCH 2x1,5mm ² FE180/E90	
	FTP cat 6a	

PROJEKTANT: "Civil Engineer" d.o.o. Podgorica



Ul. 4 Jula 105/17
Crna Gora, 81000 Podgorica
PIB 02809010, PDV 30/31-09891-1

Kontakt telefon +382 20 611 440
email - contact@civilengineer.me
web - www.civilengineer.me

ref. broj projekta: 2461 11 2022

Investitor:

MINISTARSTVO UNUTRAŠNJIH POSLOVA CRNE GORE

Objekat:
Objekat centralnih djelatnosti -
Administrativni objekat MUP-a

Lokacija:
UP broj 3b-33k, u zahvatu DUP-a "Zagorič 3-4 zona 2",
izmjene i dopune, na kat. parcelama 182/1 i 182/2,
KO Podgorica II

Glavni inženjer:
Aleksandar Laković, dipl.inž.građ.

Vrsta tehničke dokumentacije:
Glavni projekat

Odgovorni inženjer:
Edin Čatović, dipl.inž.el.

Edin Čatović

Dio tehničke dokumentacije:
Elektrotehnički projekat - slaba struja

Razmjera:
1:50

Saradnici:

Prilog:
Blok šema ozvučenja

Broj priloga:
C-19

Broj strane:
140.

Datum izrade i MP:

Datum revizije i MP:

III 2023.

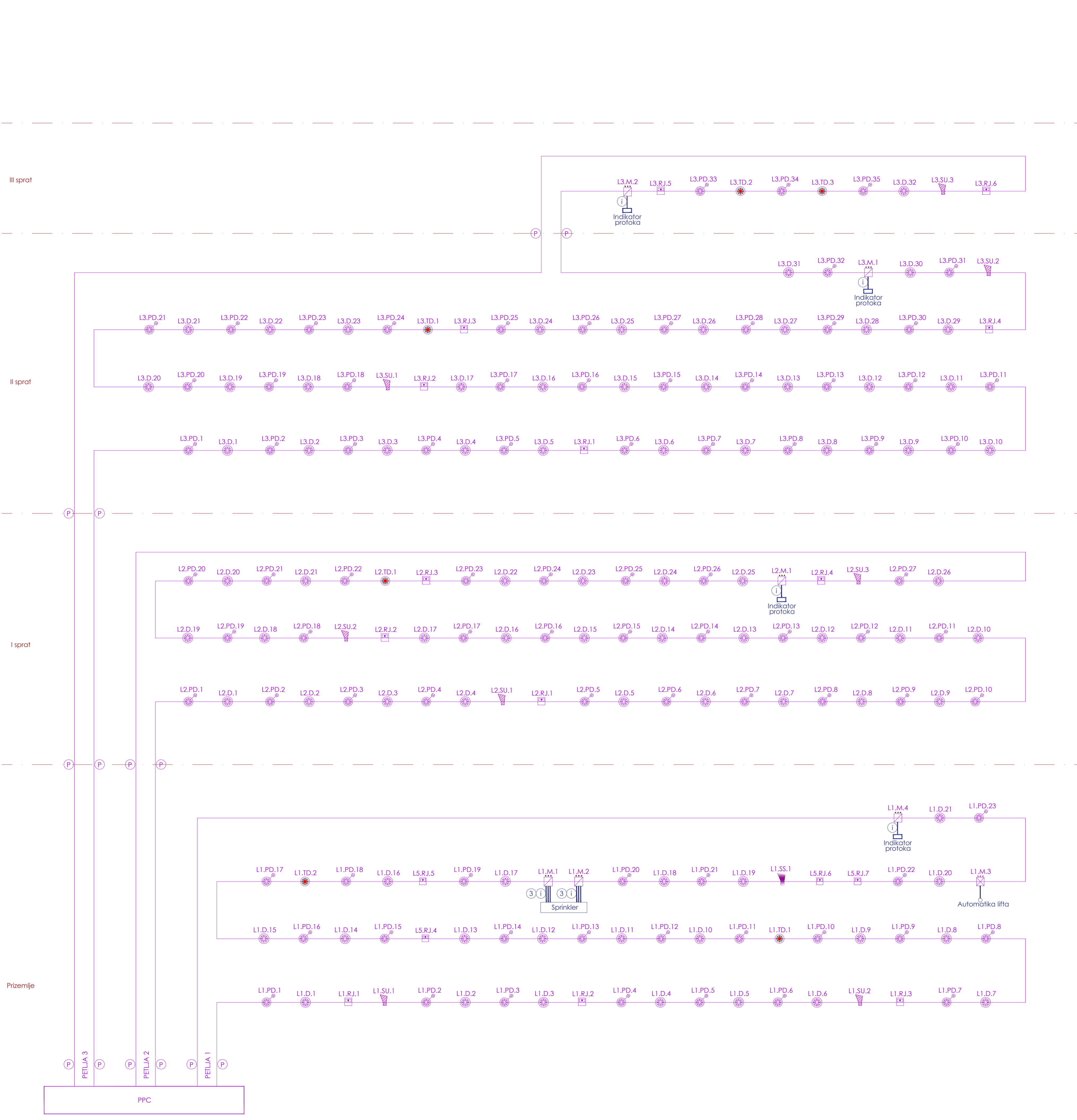

LEGENDA SIMBOLA		
Simbol	Opis	Izgled
	adresabilna centrala dojave požara	
	adresabilni optički detektor požara	
	adresabilni termodiferencijalni detektor	
	paralelni indikator	
	adresabilni ručni javljač požara	
	adresabilni ulazni relejni modul	
	adresabilni izlazni relejni modul	
	alarmna sirena za unutrašnju montažu	
	alarmna sirena za spoljašnju montažu	
	JEH(S)H 2x2x0.8 FE180/E90	
	LiHCH 2x1.5mm² FE180/E90	

PROJEKTANT: "Civil Engineer" d.o.o. Podgorica 		ref. broj projekta: 2461 11 2022	
Investitor: MINISTARSTVO UNUTRAŠNJIH POSLOVA CRNE GORE			
Ue. 4. Jula 195/17 Crna Gora, 81000 Podgorica PIB 02879010, PDV 30/31-09891-1		Kontakt telefon: +382 20 611 440 email: contact@civilengineer.me web: www.civilengineer.me	
Objekat: Objekat centralnih djelatnosti - Administrativni objekat MUP-a		Lokacija: UP broj 3b-33k. u zahvatu DUP-a "Zagorič 3-4 zona 2", izmjene i dopune, na kat. parcelama 182/1 i 182/2, KO Podgorica II	
Glavni inženjer: Aleksandar Laković, dipl.inž.grad.		Vrsta tehničke dokumentacije: Glavni projekat	
Odgovorni inženjer: Eđin Čatović, dipl.inž.el.		Dio tehničke dokumentacije: Elektrotehnički projekat - slaba struja	
Saradnici:		Prilog: Blok šema dojave požara	Razmjera: 1:50 Broj priloga: C-20 Broj strane: 141.
Datum izrade i MP:		Datum revizije i MP:	
III 2023.			

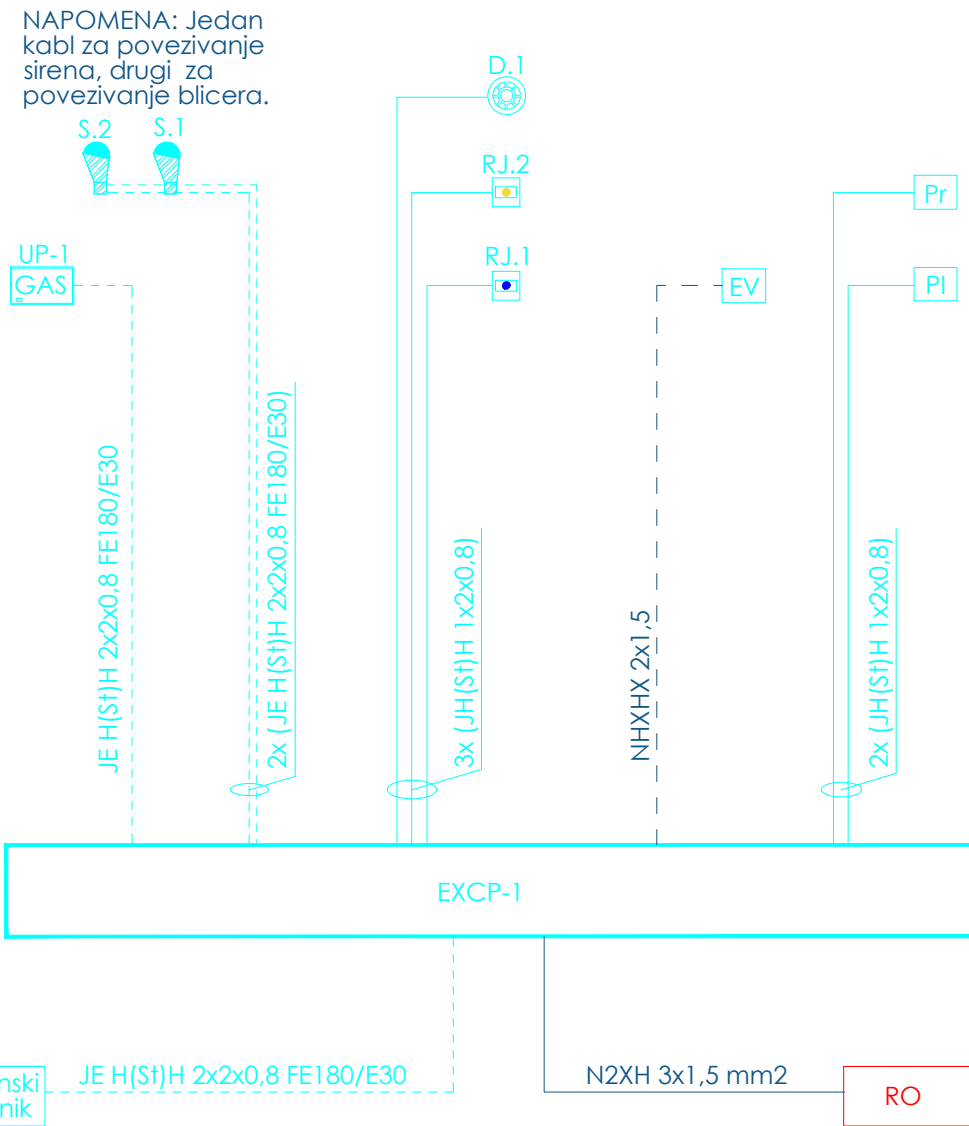

LEGENDA SIMBOLA	
Simbol	Opis
	Centralni uređaj
	Optički detektor
	Ručni prekidač - plavi
	Ručni prekidač - žuti
	Sirena i blicer
	Upozoravajući pano
	Elektroventil
	Presostat
	Potvrda ispućavanja

PROJEKTANT: "Civil Engineer" d.o.o. Podgorica



Ul. 4. Jula 105/17
Crna Gora, 81000 Podgorica
PIB 02809010, PDV 30/31-09891-1

Kontakt telefon +382 20 611 440
email - contact@civilengineer.me
web - www.civilengineer.me

ref. broj projekta: 2461 11 2022

Investitor:

MINISTARSTVO UNUTRAŠNJIH POSLOVA CRNE GORE

Objekat:
Objekat centralnih djelatnosti -
Administrativni objekat MUP-a

Lokacija:
UP broj 3b-33k, u zahvatu DUP-a "Zagorič 3-4 zona 2",
izmjene i dopune, na kat. parcelama 182/1 i 182/2,
KO Podgorica II

Glavni inženjer:
Aleksandar Laković, dipl.inž.građ.

Vrsta tehničke dokumentacije:
Glavni projekat

Odgovorni inženjer:
Edin Čatović, dipl.inž.el.

Edin Čatović

Dio tehničke dokumentacije:
Elektrotehnički projekat - slaba struja

Razmjera:
1:50

Saradnici:

Prilog: Blok šema sistema kontrole
gašenja inergenom

Broj priloga:
C-21

Broj strane:
142.

Datum izrade i MP:

III 2023.

Datum revizije i MP: